



DRZWI I OKNA

***INSTRUKCJA MONTAŻU I OBSŁUGI
DRZWI WEWNĄTRZLOKALOWYCH ROZWIERANYCH
SYSTEMU POL-SKONE
Z OŚCIEŻNICĄ DREWNIANĄ STAŁĄ PRZYLGOWĄ***

POL-SKONE Sp. z o.o.

ul. Hanki Ordonówny 8; 20-328 Lublin

tel.: +48 81 728 52 00

fax: +48 81 744 39 12

e-mail: pol-skone@pol-skone.eu

www.pol-skone.eu

1. WARUNKI MONTAŻU DRZWI

Ościeżnice należy osadzać w pomieszczeniach z kompletnie wykończonymi ścianami i podłogami (ościeżnic nie można wmurowywać). Po zamontowaniu ościeżnic nie należy prowadzić „mokrych prac” wykończeniowych tj. wylewanie posadzek samopoziomujących, układanie terakoty, glazury itp.. W ościeżnicach przeznaczonych do pomieszczeń, w których podłoga będzie zmywana na mokro, dolną krawędź ościeżnicy przed montażem należy zabezpieczyć silikonem neutralnym. Dodatkowo po zamontowaniu ościeżnicy należy uszczelnić silikonem neutralnym połączenie ościeżnicy z podłogą. Drzwi nie należy montować i przechowywać w pomieszczeniach o wilgotności przekraczającej 60%.

Preparaty używane przy montażu powinny mieć odczyn neutralny i nie zawierać związków etyloowo-butylowych oraz octanów, ich skład należy zweryfikować z Kartą Charakterystyki Chemicznej Produktu.

Do montażu wyrobu, zgodnie z zasadami sztuki budowlanej i niniejszą instrukcją, firma POL-SKONE poleca autoryzowane firmy montażowe (wykaz firm na www.pol-skone.eu).

Podczas montażu należy przestrzegać ogólnie obowiązujących przepisów bezpieczeństwa i higieny pracy. Zaleca się:



2. MONTAŻ DRZWI

2.1. Drzwi jednoskrzydłowe (w zależności od zamówienia) dostarczane są w jednej paczce (skrzydło ze zmontowaną ościeżnicą) lub w osobnych paczkach (osobno skrzydło, osobno ościeżnica do samodzielnego montażu).

Drzwi dwuskrzydłowe dostarczane są w osobnych paczkach (osobno skrzydła, osobno ościeżnica do samodzielnego montażu).

W dodatkowych paczkach dostarczane są elementy opcjonalne: listwa maskująca i ćwierćwałek.

2.2. Po rozpakowaniu sprawdzić produkt pod względem ilościowym (Tab.1.) i jakościowym. Wszelkie niezgodności należy zgłosić do Sprzedawcy przed montażem. Jeżeli nie stwierdzono niezgodności należy przystąpić do montażu.

2.3. Sprawdzić wymiary otworu montażowego drzwi. Otwór w ścianie powinien być szerszy o 10-15mm na stronę od szerokości ościeżnicy i wyższy o 10-15mm od wysokości ościeżnicy. Kąty otworu montażowego powinny mieć 90° a przekątne nie powinny się różnić o więcej niż 10mm.

2.4. Oczyszczyć dokładnie powierzchnie otworu w ścianie z wszelkich zanieczyszczeń oraz usunąć nierówności.

2.5. W przypadku dostarczenia skrzydła razem ze zmontowaną ościeżnicą należy:

a) zdjąć skrzydło z ościeżnicy. W tym celu należy podnieść skrzydło do góry w pozycji otwartej (kątem 90° pomiędzy skrzydłem a ościeżnicą) i wysuwając zawiasy z czopów odłączyć skrzydło od ościeżnicy,

b) usunąć zamontowany w miejscu progu łącznik zabezpieczający drzwi w czasie transportu.





Przystąpić do montażu od punktu 2.7..

2.6. W przypadku dostarczenia skrzydła z ościeżnicą do samodzielnego montażu należy zmontować ościeżnicę:

Kładąc elementy ościeżnicy (słupy zawiasowy i zaczepy oraz nadproże) na równej powierzchni (stół, podłoga) włożyć drewniane kołki w otwory nadproża i zestawić je ze słupami ościeżnicy. W naroża ościeżnicy od góry wkręcić po dwa wkręty $\varnothing 4,5 \times 50$ mm. Ościeżnicę przed skręceniem należy tak

ustawić, aby rozstaw słupów na dole był zgodny z wymiarem nadproża (po zewnętrznej stronie ościeżnicy).

Tab. 1. Zestawienie elementów składowych.

Drzwi jednoskrzydłowe ze zmontowaną ościeżnicą stałą				
Skrzydło kompletne z ościeżnicą			1 kpl.	
Drzwi z ościeżnicą stałą do samodzielnego montażu				
Nazwa		1-skrzydłowe	2-skrzydłowe	
Skrzydło kompletne		1 szt.	2 szt.	
Słup zawiasowy		1 szt.	2 szt.	
Słup zaczepowy		1 szt.	nie występuje	
Nadproże		1 szt.		
Próg drewniany*		1 szt.		
Zestawienie okuć (zawiasy, kołki drewniane, wkręty)				
	Zawias czopowy skrzydełko dolne		Wkręt 4,5x50	Kotek drewniany 8x35
	TYP D	TYP C		
				
1-skrzydłowe	2 (3*) szt.		4 szt.	4 szt.
2-skrzydłowe	4 (6**) szt.			
* opcjonalnie wg zamówienia				
** dla drzwi od szerokości „90”/na zamówienie/drzwi ramiakowe z MDF / inne wg oferty POL-SKONE				
*** dla drzwi dwuskrzydłowych od szerokości skrzydła czynnego „90”/na zamówienie/drzwi ramiakowe z MDF / inne wg oferty POL-SKONE				
Produkty montażowe tj.: pianka montażowa, wkręty \varnothing 7,5mm z główką cylindryczną lub wkręty \varnothing 5mm, taśma zabezpieczająca, silikon neutralny, klej hybrydowy, kliny drewniane, klucz imbusowy 4mm nie wchodzi w skład zakupionego wyrobu.				
Listwa drzwiowa i ćwierćwałek opcjonalnie wg zamówienia.				

2.7. Tak przygotowaną ościeżnicę włożyć w otwór w ścianie. Ustawić ościeżnicę w pionie i poziomie, zwracając szczególną uwagę na zachowanie kątów prostych między elementami pionowymi i poziomymi. Ustawienie sprawdzić za pomocą poziomnicy. W celu uniknięcia przesunięć podczas ustawiania ościeżnicy należy unieruchomić pionowe jej słupy stosując drewniane kliny oraz rozprzeć słupy ościeżnicy trzema poziomymi rozpórkami montażowymi. Końce rozpórek należy zabezpieczyć w celu uniknięcia uszkodzenia ościeżnicy. Po zaklinowaniu sprawdzić wymiary szerokości we wrębie ościeżnicy zwracając uwagę, aby wielkość ta powtarzała się na całej wysokości ościeżnicy.

2.8. Montaż ościeżnicy.

1) **w ścianach wylewanych i murowanych:**

Ościeżnice powinny być montowane za pomocą 8(10) wkrętów \varnothing 7,5mm z główką cylindryczną (np. wkręty SPAX-RA) w rozstawie 565 mm (po 4 szt. w słupach pionowych, jak na rys.1., oraz dwóch dodatkowych w nadprożu w przypadku drzwi dwuskrzydłowych). Przed przystąpieniem do wykonania otworów pod wkręty należy wyjąć z ościeżnicy uszczelkę. Zaznaczyć miejsca wierceń. Wiertłem do drewna o średnicy \varnothing 6mm wykonać w ościeżnicy otwory montażowe pod wkręty wg rys.2. tak aby po zamontowaniu uszczelki przykryć wkręt rys.4. (zalecana długość wkrętów min. 80mm w przypadku ścian z betonu, cegły pełnej oraz silikatowej lub min. 100mm do ściany

wykonanych z gazobetonu, betonu komórkowego lub cegły dziurawki). Następnie przez wykonane otwory wiertłem do betonu należy wykonać otwory montażowe w ścianie (w przypadku cegły dziurawki otwór powinien przechodzić przez minimum 2 ścianki cegły). **UWAGA!** Głębokość wiercenia otworu w ścianie powinna być o 10mm większa niż głębokość wkręcenia. Następnie w otwory włożyć wkręty i dokręcić do lekkiego oporu (rys.2.). Włożyć uszczelkę w kanał w ościeżnicy.

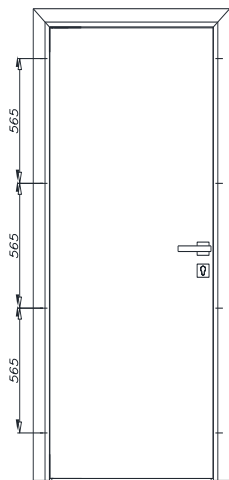

Rys. 1.

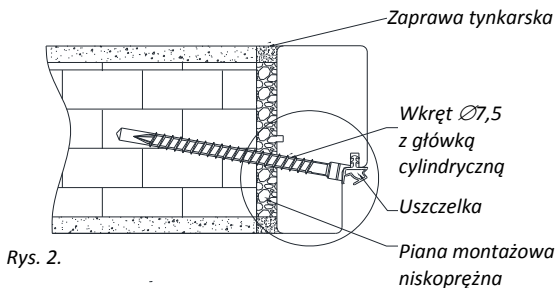

Rys. 2.

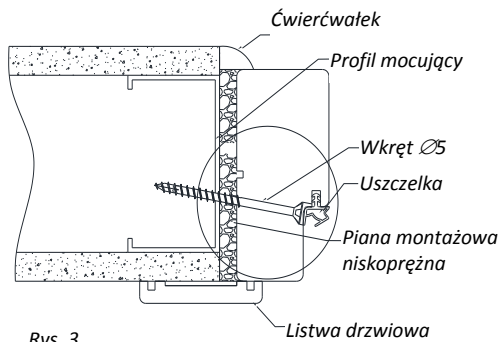

Rys. 3.

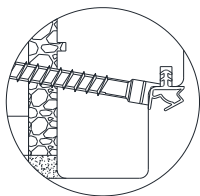

Rys. 4.

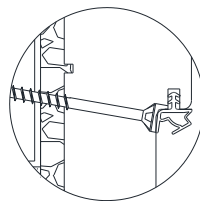

Rys. 5.

2) w ścianach z płyt gipsowo-kartonowych:

Ościeżnice powinny być mocowane za pomocą 8(10) wkrętów o średnicy $\varnothing 5$ mm i długości wkręcenia w ściankę min. 60mm w rozstawie 565mm (po 4 szt. w słupkach pionowych jak na rys.1. oraz dwóch dodatkowych w nadprożu w przypadku drzwi dwuskrzydłowych). Przed przystąpieniem do wykonania otworów pod wkręty należy wyjąć z ościeżnicy uszczelkę. Zaznaczyć miejsca wierceń. Wiertłem o średnicy $\varnothing 3$ mm wykonać otwory montażowe pod wkręty wg rys.3. tak aby po zamontowaniu uszczelki przykrył wkręt rys.5. (należy przewiercić ościeżnicę oraz profil mocujący). Następnie w otwory włożyć wkręty i dokręcić do lekkiego oporu. Włożyć uszczelkę w kanał w ościeżnicy.

2.9. Po zamontowaniu ościeżnicy w ścianie należy sprawdzić ponownie wymiary szerokości we wrębie ościeżnicy zwracając szczególną uwagę, aby wielkość ta powtarzała się na całej wysokości ościeżnicy.

- 2.10. W przypadku ościeżnicy samodzielnie montowanej wkręcić dolne skrzydełko zawias w otwory wykonane w ościeżnicy.
- 2.11. Następnie skrzydło (z wkręconymi górnymi skrzydełkami zawias) założyć na ościeżnicę po uprzednim zdemontowaniu elementów zabezpieczających dolną krawędź skrzydła wraz z mocującymi te elementy sztyftami. Sprawdzić równość szczeliny między skrzydłem a ościeżnicą oraz czy skrzydło otwiera i zamyka się prawidłowo. W przypadku montażu drzwi dwuskrzydłowych postępować analogicznie tak, jak w jednoskrzydłowych dodatkowo sprawdzić czy skrzydło czynne i bierne tworzą jedną płaszczyznę oraz czy skrzydła linują się górnymi krawędziami. W razie potrzeby dokonać regulacji zawiasów wg rys.6. lub rys.7.. Przed przystąpieniem do wypełniania pianą montażową niskoprężną szczeliny między ścianą a ościeżnicą należy zdjąć skrzydło.

*Regulacja skrzydła w poziomie
poprzez wkręcenie lub
wykręcenie zawias w skrzydle*

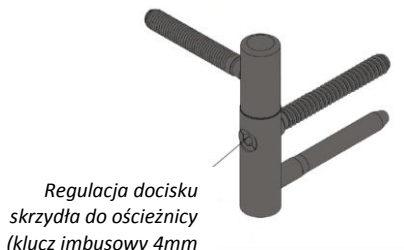

Rys. 6. Regulacja zawias typ D.

*Regulacja skrzydła
w poziomie
(klucz imbusowy
4mm)*



Rys. 7. Regulacja zawias typ C.

- 2.12. Całą przestrzeń pomiędzy ościeżnicą a ścianą wypełnić pianą montażową niskoprężną (**UWAGA!** Pianę należy stosować zgodnie z zaleceniami producenta piany montażowej). Po utwardzeniu piany montażowej niskoprężnej (czas podany przez producenta piany montażowej) należy usunąć jej nadmiar. Usunąć kliny montażowe a miejsce po klinach uzupełnić pianą montażową niskoprężną.
- 2.13. Przestrzeń pomiędzy ościeżnicą a ścianą (tj. część widoczną piany montażowej niskoprężnej):
- wykończyć tynkiem (rys.2.). Obróbki tynkarskie wykonać stosując taśmę zabezpieczającą tj. taśmę samoprzylepną o podłożu klejowym nie zawierającym rozpuszczalników. (**UWAGA!** Przy stosowaniu taśmy zabezpieczającej, stosować taśmę zgodnie z zaleceniami producenta taśmy. Taśmę nakleić tylko na czas obróbki i niezwłocznie po zakończeniu usunąć).
 - przykryć listwą drzwiową i ćwierćwałkiem (rys.3.) stosując punktowo silikon neutralny na całym obwodzie otworu drzwiowego pod listwą drzwiową i ćwierćwałek.
- Założyć skrzydło i ponownie sprawdzić, czy skrzydło otwiera i zamyka się prawidłowo.

3. CZYNNOŚCI KOŃCOWE

3.1. Montaż klamki

Montaż klamki powinien odbywać się zgodnie z instrukcją montażu producenta klamki.

UWAGA! Montaż klamki na śruby przelotowe powinien odbywać się po uprzednim wymontowaniu zamka. Niewłaściwe nawiercenie otworów na śruby przelotowe może powodować uszkodzenie zamka oraz dostanie się wiórów, opiłków do zamka a tym samym powodować nieprawidłowe jego funkcjonowanie.

3.2. Montaż progu drewnianego.

Montaż progu drewnianego powinien odbywać się na klej hybrydowy (**UWAGA!** Klej hybrydowy należy stosować zgodnie z zaleceniami producenta kleju hybrydowego). W tym celu należy nanieść grubą warstwę kleju na spód progu, położyć próg na podłożu oraz dosunąć go do zamkniętego skrzydła tak, aby uszczelka zainstalowana w progu ugięła się. Otworzyć skrzydło. Pozostawić próg do wyschnięcia kleju.

3.3. Regulacja uszczelki opadającej.

W sytuacji gdy, po otwarciu skrzydła drzwi uszczelka opadająca umieszczona w dolnej części skrzydła ociera o podłoże lub nie pozwala ona na swobodne domknięcia skrzydła, wówczas konieczne jest jej

wyregulowanie. Regulacja odbywa się poprzez wkręcanie/wykręcanie śruby znajdującej się w uszczelce od strony zawiasowej kluczem imbusowym 3 mm (rys. 8.).

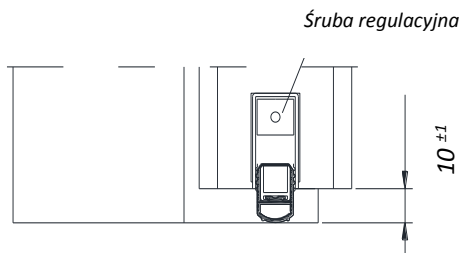

Rys. 8.

3.4. Montaż samozamykacza.

Instalację i regulację samozamykacza należy przeprowadzić wg instrukcji dołączonej przez producenta samozamykacza.

3.5. W przypadku wystąpienia okuć innych niż ujęte w zestawieniu (Tab.1.) ich regulację należy przeprowadzić zgodnie z dołączoną oddzielną instrukcją.

4. INSTRUKCJA UŻYTKOWANIA WYROBU

4.1. Transport i przechowywanie.

1. Warunki transportu.

- 1) Środki transportowe powinny zabezpieczać przewożone wyroby przed opadami atmosferycznymi i zawilgoceniem. Przestrzenie załadownicze powinny być suche i czyste. Płaszczyzny ścian i podłóg nie powinny mieć wystających oraz ostrych elementów mogących spowodować uszkodzenie wyrobów.
- 2) Drzwi/skrzydła drzwiowe pakowane w kartony należy ustawiać w jednej warstwie pionowo w rzędach tak, aby płaszczyzny skrzydeł były równoległe do podłużnej osi części ładunkowej pojazdu. Skrzydła drzwiowe ustawione pionowo powinny być zabezpieczone przed przemieszczaniem się ładunku podczas transportu. Natomiast wyroby pakowane zgodnie z pkt. 2.3)(1), 2.4) i 2.5) należy transportować na paletach, na których zostały zapakowane. Paleta powinna być zabezpieczona narożnikami poliuretanowymi oraz owinięta folią strecz zapewniając stabilność ładunku.

2. Warunki przechowywania.

- 1) Wyroby należy przechowywać w pomieszczeniach zamkniętych, suchych i przewiewnych, o dodatniej temperaturze i wilgotności powietrza nie większej niż przewidziana do ich stosowania (nie przekraczającej 60%).
- 2) Miejsce przechowywania wyrobów nie powinno narażać ich na zamknięcie, wysoką temperaturę, chemikalia, nieusuwalne zanieczyszczenia, bezpośrednie działanie promieni słonecznych, itp..
- 3) Drzwi/skrzydła drzwiowe zapakowane w karton należy układać w pozycji pionowej na równym, utwardzonym i gładkim podłożu. W przypadku nieutwardzonego, nierównego podłoża układać zawsze na drewnianych legarach o wysokości minimum 15 cm ułożonych równoległe do siebie. Skrzydła drzwiowe mogą być również równo oparte o ścianę lub inną przegrodę pionową. Należy zadbać o stabilność tego ustawienia.
 - (1) Dopuszcza się układać skrzydła drzwiowe zapakowane w karton poziomo na drewnianej palecie o gabarytach równych lub większych niż skrzydło w ilości: max. 30 szt. – skrzydła wewnątrzlokalowe pełne; max. 25 szt. – skrzydła wewnątrzlokalowe szklone. Skrzydła należy układać na zasadzie węższe na szersze. Skrzydła szklone powinny być oddzielone przekładkami tekturowymi wysokości 14 mm, ułożonymi równoległe wzdłuż pionowych krawędzi skrzydła.
- 4) Skrzydła drzwiowe o konstrukcji płytowej zabezpieczone tekturowymi narożnikami owiniętymi folią strecz można układać poziomo na drewnianej palecie o gabarytach równych lub większych niż skrzydło w ilości max. 30 szt. dla skrzydła pełnego oraz max. 25 szt. dla skrzydła szklonego. Skrzydła należy układać na zasadzie węższe na szersze. Skrzydła szklone powinny być oddzielone przekładkami tekturowymi wysokości 14mm, ułożonymi równoległe wzdłuż pionowych krawędzi skrzydła. Skrzydła szklone (konstrukcja płytowa) układać naprzemiennie (szkło góra – szkło dół).

Skrzydła drzwiowe o konstrukcji plyninowo-ramiakowej zabezpieczone tekturowymi narożnikami i owinięte folią strecz można układać poziomo na drewnianej palecie o gabarytach równych lub większych niż skrzydło w ilości max. 15 szt. skrzydeł pełnych lub szklonych. Skrzydła należy układać na zasadzie węższe na szersze. Dopuszcza się uzupełnienie palety ze skrzydłami drzwiowymi o konstrukcji plyninowo-ramiakowej skrzydłami drzwiowymi o konstrukcji płytowej (w ilości 15 szt. skrzydeł pełnych lub 10 szt. skrzydeł szklonych – skrzydła szklone powinny być oddzielone przekładkami tekturowymi wysokości 14 mm, ułożonymi równoległe wzdłuż

pinowych krawędzi skrzydła, skrzydła szklone układać naprzemiennie szkło góra – szkło dół) lub ościeżnicami (max. 5 warstw).

- 5) Ościeżnice na kartonach powinny być składowane warstwowo na drewnianej palecie o długości min. 2,1m. Maksymalnie układać 10 warstw ościeżnic na jednej palecie wykorzystując przekładki z płyty HDF grubości 3mm. Przekładki układać w kierunku poprzecznym do dłuższego boku palety jedna pod drugą, co najmniej co drugą warstwę w ilości 3 szt. na warstwę. Przekładki nie mogą wystawać poza szerokość palety.
- 6) Drzwi/skrzydła drzwiowe/ościeżnice nie mogą być narażone na uszkodzenia mechaniczne spowodowane przewróceniem się, uderzeniem ciężkim przedmiotem, itp..
- 7) Drzwi/skrzydła drzwiowe/ościeżnice nie mogą być składowane w przejściach oraz w odległości mniejszej niż 1,0 metr od czynnych urządzeń grzewczych.
- 8) Drzwi/skrzydła drzwiowe/ościeżnice powinny pozostawać w oryginalnym opakowaniu do czasu montażu.

4.2. Pielęgnacja i konserwacja.

W celu utrzymania wszystkich walorów użytkowych wyrobu zalecane jest przeprowadzenie okresowej pielęgnacji i konserwacji.

1. Konserwacja/pielęgnacja powłoki zewnętrznej.

Skrzydła drzwiowe/ościeżnice malowane/lakierowane oraz laminowane należy starannie przetrzeć wilgotną szmatką (elementy w laminacie, fornirze, w powłoce malarskiej) co najmniej dwa razy do roku z użyciem wody (do wody można dodać łagodny detergent nie zawierający amoniaku) w celu usunięcia kurzu i innych zanieczyszczeń. Następnie nałożyć gąbką lub szmatką łagodny preparat do konserwacji drewna lub materiałów drewnopodobnych uprzednio nanosząc go na gąbkę lub szmatkę.

UWAGA! Przed użyciem preparatu do konserwacji drewna lub materiałów drewnopodobnych wykonać próbę działania produktu w mało widocznym miejscu zgodnie z zaleceniem producenta środka. Do skrzydeł drzwiowych/ościeżnic w powłokach laminowanych nie stosować preparatów zawierających woski lub inne środki nabłyszczające. Preparatów z woskami i środkami nabłyszczającymi nie wolno nanosić na powierzchnię szyb.

2. Czyszczenie szyb.

2.1. Szyby matowe.

W przypadku zabrudzenia powierzchni matowej należy myć ją czystą, miękką gąbką zwilżoną w czystej wodzie. Mycie należy wykonać ruchem kołowym. Nie wolno myć powierzchni matowej szyby tylko w miejscu jej zabrudzenia, gdyż tarcie punktowe spowoduje „wytarcie” w tym miejscu chropowatości maty, co może spowodować nieodwracalną plamę. Należy umyć całą szybę aby uzyskać jednolicie czystą powierzchnię. Po umyciu gąbką, bezwzględnie należy delikatnie wytrzeć szybę do sucha miękką, czystą szmatką.

W przypadku silnych zabrudzeń miejscowych należy użyć do mycia octu lub płynu do mycia szyb na bazie alkoholu/amoniaku. Bardzo ważne jest aby środek czyszczący nie posiadał intensywnego zabarwienia. Do mycia użyć czystej, miękkiej gąbki. Po usunięciu miejscowych zabrudzeń należy umyć tym samym środkiem całą szybę a następnie zmyć czystą wodą i delikatnie wytrzeć szybę do sucha miękką, czystą szmatką.

2.2. Szyby malowane, hartowane.

Szyby należy myć czystą, miękką szmatką zwilżoną łagodnym środkiem czyszczącym ogólnego stosowania w gospodarstwie domowym. Można myć wodą z dodatkiem np. płynu do mycia naczyń. Po umyciu szybę należy osuszyć miękką, czystą szmatką.

Ważne jest by przy myciu szyb matowych, malowanych, hartowanych:

- 1) nie używać ostrych ściereczek i agresywnych środków chemicznych,
- 2) nie pozostawiać mokrej szyby do wyschnięcia – grozi to powstaniem zacieków/plam nie do usunięcia.

2.3. Szyby ornamentowe i gładkie.

Należy myć je czystą, miękką szmatką zwilżoną powszechnie dostępnymi środkami do czyszczenia powierzchni szklanych. W przypadku szyby ornamentowej do usuwania brudu nagromadzonego w załamaniach powierzchni wskazane jest użycie szcztotki nylonowej. Szybę wytrzeć do sucha miękką, czystą szmatką.

2.4. Przy myciu wszystkich szyb należy unikać bezpośredniego spryskiwania powierzchni szyb elementów drzwi. Środki do mycia należy nanosić bezpośrednio na szmatkę (lub wskazane narzędzie do czyszczenia szyb). Środki do mycia szyb zawierają salmiak lub amoniak, które mogą powodować uszkodzenia powłoki lakierniczej /malarskiej/laminowanej, dlatego należy unikać zalewania płynem do mycia szyb powierzchni elementów drzwi.

3. Konserwacja okuć.

Aby zapewnić płynne otwieranie i zamykanie drzwi co najmniej raz do roku należy przeprowadzić następujące czynności:

- 1) wykonać regulację okuć,
- 2) sprawdzić i ewentualnie skorygować jakość zamocowania elementów okuć (dokręcić wkręty lub wymienić uszkodzone wkręty),

- 3) wszystkie elementy ruchome okuć nasmarować lub naoliwić (należy stosować smar lub olej maszynowy bez zawartości żywic i kwasów). W przypadku wyrobu z zamkiem magnetycznym do smarowania części mechanicznych zamka należy stosować silikon w spray'u.

4. Konserwacja uszczelki.

Przy otwartych drzwiach zabrudzone/zakurzone uszczelki czyścić miękką tkaniną nasączoną wodą z płynnym detergentem. W przypadku stwierdzenia trwałych uszkodzeń lub odkształceń uszczelkę należy wymienić na nową.

5. Konserwacja profili aluminiowych.

Profile aluminiowe należy starannie przetrzeć wilgotną szmatką co najmniej dwa razy do roku z użyciem wody (do wody można dodać łagodny detergent nie zawierający amoniaku) w celu usunięcia kurzu i innych zanieczyszczeń.

6. Konserwacja, pielęgnacja i czyszczenie paneli i osłon ze stali nierdzewnej INOX.

Stal nierdzewną konserwujemy za pomocą ogólnie dostępnych preparatów do pielęgnacji powierzchni.

Zestawienie przykładowych odmian zanieczyszczeń powierzchni stali nierdzewnej w zależności od otoczenia.

Rodzaj zanieczyszczenia	Otoczenie	Środki do czyszczenia (gotowe preparaty)
cement i zaprawa	teren budowy	roztwór zawierający niewielką ilość kwasu fosforowego a następnie woda (najlepiej zdemineralizowana);
odciski palców	codzienna eksploatacja	woda z mydłem lub łagodnym detergentem; środki do czyszczenia szkła nie zawierające chlorków;
oleje i smary	przemysł	środki oparte na alkoholu (np. spirytus metylowy lub alkohol izopropylowy), rozpuszczalniki np. aceton; środki do czyszczenia elementów chromowanych;
farby	przemysł	środki do usuwania powłok malarskich oparte na związkach alkalicznych lub rozpuszczalnikach;

Zalecenia i zakazy:

Można stosować:

- 1) Stale nierdzewne o wykończeniu na połysk lustrzany (poler) mogą być czyszczone przy pomocy środków stosowanych do czyszczenia szkła (stosować środki nie zawierające chlorków).
- 2) Po oczyszczeniu należy usunąć pozostałości wodą (raczej odmineralizowaną) oraz wysuszyć, dla usunięcia smug i śladów wody.
- 3) Narzędzia do czyszczenia: miękką tkaniną, skóra zamszowa, gąbka nylonowa.
- 4) Powierzchnie szlifowane należy wycierać zgodnie z kierunkiem szlifowania a nie w poprzek szlif.

Zakazy:

- 1) Nie należy stosować do mycia stali nierdzewnej proszków do szorowania, gdyż mogą one zostawić na powierzchni zadrapania.
- 2) Nie stosować produktów do usuwania zapraw ani rozcieńczonego kwasu solnego, wybielaczy, środków do czyszczenia srebra.
- 3) Nie stosować szczotek drucianych ze stali węglowej, wełny czyszczącej, stalowych poduszek do szorowania.

Informacje uzupełniające:

Produkty oparte na alkoholu, łącznie ze spirytusem metylowym i alkoholem izopropylowym, rozpuszczalniki np. aceton nie stanowią niebezpieczeństwa dla własności antykorozyjnych stali nierdzewnej.

4.3. Funkcjonowanie.

1. Wyrób powinien być użytkowany zgodnie z przeznaczeniem.
2. Wyrobu nie należy użytkować w pomieszczeniach o wilgotności przekraczającej 60%.
3. Nie należy trząscać skrzydłem drzwiowym ani wieszać na nim ciężarów, aby go nie uszkodzić oraz nie zmieniać jego ustawienia w ościeżnicy, co mogłoby pogorszyć jego funkcjonowanie.
4. Zabrania się zamykania skrzydła drzwiowego (domykania do ościeżnicy) przy wysuniętych ryglach ponieważ może to spowodować uszkodzenie ościeżnicy lub zamontowanych okuć.
5. W przypadku wyrobu z zamkiem:
 - 1) nie przenosić skrzydeł drzwiowych trzymając za klamkę,
 - 2) nie malować czoła zamka,
 - 3) zamek nie może mieć kontaktu z agresywnymi środkami chemicznymi,
 - 4) nie należy ryglować zamka magnetycznego kluczem lub zamknięciem toaletowym przy otwartych drzwiach,
 - 5) nie należy jednocześnie naciskać klamki podczas otwierania drzwi kluczem lub zamknięciem toaletowym,
6. Drzwi należy obsługiwać (otwierać/zamykać) za pomocą klamki, ewentualnie innych odpowiednich okuć typu pochwyt, dźwignie. Inny sposób obsługi może spowodować uszkodzenie powłoki wykończeniowej.

4.4. Bezpieczeństwo użytkowania.



Nie należy wkładać żadnych przedmiotów pomiędzy skrzydło i ościeżnicę.

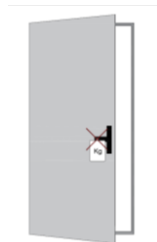

Nie należy obciążać skrzydła drzwiowego dodatkowym ciężarem.

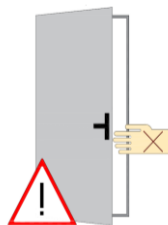

Niebezpieczeństwo uszkodzenia ciała przez przytrzaśnięcie!
Zatrzaszkujące się skrzydło może być przyczyną zranienia. Przy domykaniu skrzydła nie należy wkładać ręki między skrzydło i ościeżnicę.

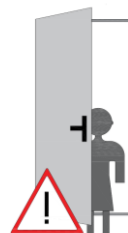

Niebezpieczeństwo uszkodzenia ciała przez zakleszczenie!
Skrzydło zamyka się samoczynnie (w przypadku drzwi wyposażonych w samozamykacz).